

THE SIENA
OOPArts

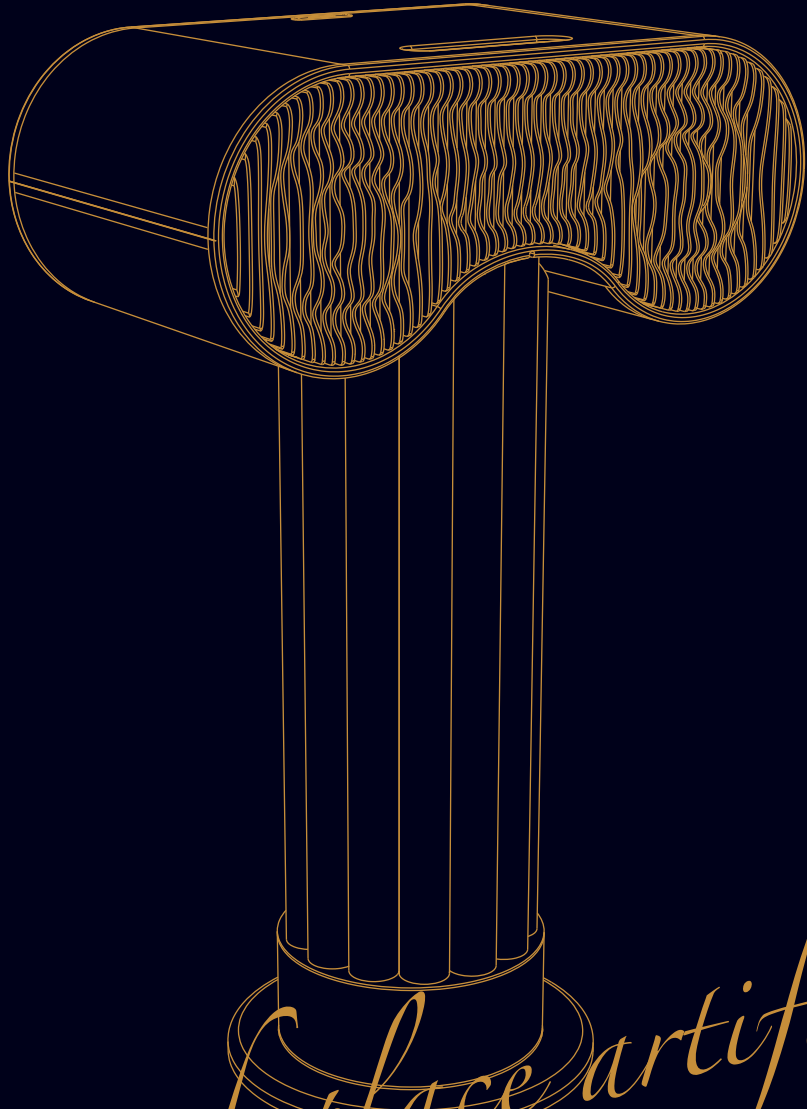

*Out-of-place artifacts,
OOPArts*

Story



오파츠(Out-of-place artifacts, OOPARTS) 시대를 벗어난 유물이라는 뜻으로 '이 세상에 존재할 수 없는 아주 특별한 것'을 의미하며 음향기기 그 이상의 고귀한 가치를 품은 제품입니다.

‘더 시에나 오파츠’가 특별한 이유

‘더 시에나 오파츠’는 최고의 장인들이 모여 만들어낸 단 하나의 예술음향기기입니다. 최상위 음향 기술인 AB-Class 칩셋의 탑재와 명품 브랜드 에르메스 가죽을 사용해 만든 독보적인 디자인의 결합으로 따뜻하고 명료하며 웅장한 음색을 선사합니다. 특히, 세계적인 디자인 그룹 <아나로지즘 Analogizm>과 <더 시에나 그룹>이 함께 더 시에나 회원만을 위해 만든 리미티드 에디션으로, 단 150개만 제작해 그 무엇보다도 견줄 수 없는 소장 가치를 지니고 있습니다. 더 시에나 라운지 청담 2층 갤러리와 제주 더 시에나 리조트 로비에서 이 특별한 하이파이 음향기기를 만날 수 있습니다.

Story



더 시에나 오파츠 그랜드

The Siena OOPArts Grand 720x420x1150(h)mm ₩38,500,000

'더 시에나 오파츠 그랜드'는 고음을 내주는 트위터 2개와 중저음을 담당하는 미드레인지 2개, 가장 낮은 저음을 내는 서브우퍼는 1개로 바닥을 향하게 설계되어 음의 왜곡 없이 따뜻하고 명료하면서 아주 풍성한 음색을 내는 것이 특징입니다.



더 시에나 오파츠 스탠다드

The Siena OOPArts Standard 530x350x750(h)mm ₩24,300,000

'더 시에나 오파츠 스탠다드'는 고음을 내주는 트위터 2개와 중저음을 담당하는 미드레인지 2개로 설계되어 매우 정확한 음을 내는 것이 특징입니다.

Story

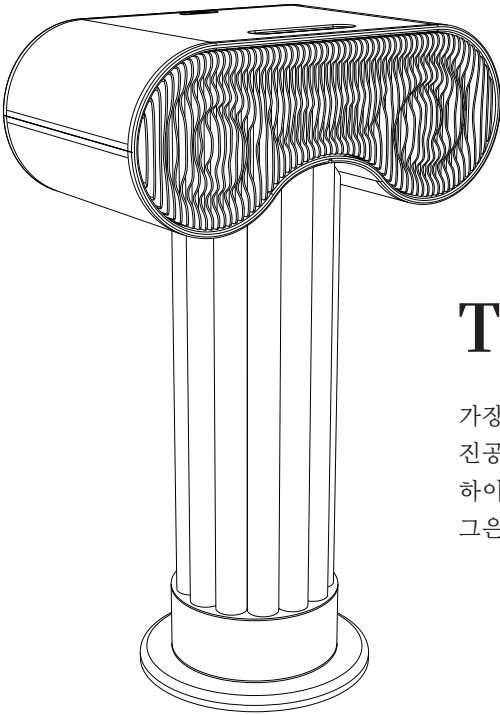

THE SIENA OOPArts

가장 진보된 AB-Class 칩셋과 유니크한 설계의 기술을 한곳에 담아낸 명작입니다. 진공관 앰프의 따뜻한 음색을 유지하면서 전기 소모량을 현격히 낮춰 설계된 하이엔드 기술 AB-Class는 1900년도 말부터 지금까지 음향기기의 한 획을 그은 기술로 평가받습니다.

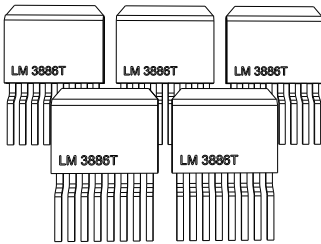

더 시에나 오파츠에 사용된 AB-Class 칩셋은 2004년 미국의 마크 레빈슨社에서 판매가 4~5천만 원대에 발매된 앰프 칩셋과 동일한 칩셋 및 설계가 적용되어 당대 최고의 음을 내주는 기술이 내장되어 있습니다.

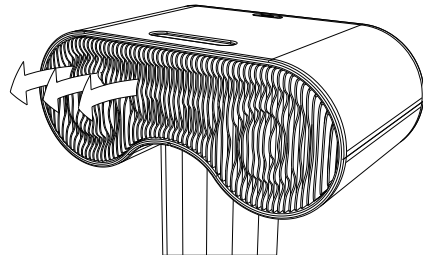

더 시에나 오파츠의 스피커 그릴은 통 알루미늄을 가공하여 제작하였으며 그릴에서의 떨림을 차단하고, 직진하는 고음의 파장이 좌우가 겹치지 않고 청음자에게 도달할 수 있도록 설계되었습니다.

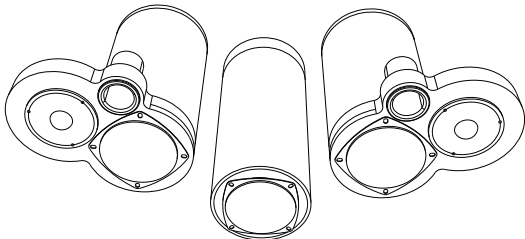

더 시에나 오파츠의 스피커 울림통 설계는 이중구조로 설계되었습니다. 이중 울림통 설계는 일반적인 스피커의 구조에서 발생하는 통울림 왜곡을 사전에 차단하는 기술이며, 국내에선 이미 기술 특허를 인증받은 하이엔드 기술입니다.

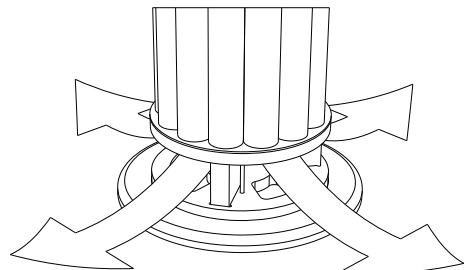

저음은 유닛이 바닥으로 향한 무지향 설계가 적용되어 청음자가 어디에 있는지 풍성한 저음을 오롯이 만끽할 수 있습니다. 또한 저음 울림통도 이중으로 설계되어 통이 울리는 것을 막았으며 육각형 형태가 아닌 원통형으로 설계되어 내부 음이 모서리에서 왜곡되는 현상도 차단하여 정확하고 풍성한 저음을 선사합니다.

THE SIENA OOPArts & Analogizm

더 시에나 오파츠를 제작한 '아나로기즘(Analogizm)'은 세계적인 디자이너, 명품 브랜드와의 협업을 통해 새로운 가치를 창출하는 세계적인 디자인 그룹입니다. 디자인부터 제작까지 한곳에서 이루어지는 아나로기즘은 2011년부터 하이엔드 음향기기를 제작해 온 기업으로 한국과 프랑스, 스위스 등 전 세계적인 페어에 초대되면서 명성을 알렸습니다. 영국의 'Sarah Myerscough Gallery'소속으로 활동하며 프랑스 'Maison&Objet'과 스위스 'Design Miani'에서 전시를 이어오고 있습니다. 뉴욕의 권위 있는 디자인어워드인 뉴욕 디자인어워드 음향기기 분야에서 은상을 수상하였고, 세계4대 디자인어워드인 이탈리아 에이디디자인어워드에서 금,은,동상을 모두 수상하여 최고의 디자인 브랜드임을 세계적으로 입증하였습니다. 제작된 작품은 러시아 대통령 블라디미르 푸틴, 덴마크 왕세자 등 4개국 수상들에게 소장되어 있으며 대한민국 국립현대미술관 1층에 증정되는 영예를 안았으며 2021년 서울옥션에서 모두 솔드아웃 될 정도로 인정받는 디자인 그룹입니다.

주요수상내역

- 2023 이탈리아 a 디자인어워드 금상
- 2022 프랑스 DNA 파리디자인어워드 대상
- 2022 뉴욕 프로덕트 디자인어워드 은상
- 2021 이탈리아 a 디자인어워드 금상
- 2021 골든핀 디자인어워드 금상
- 2019 뉴욕 뮤즈디자인어워드 은상
- 2018 이탈리아 a 디자인어워드 금상
- 2019 아시아 디자인프라이즈 워너
- 2017 이탈리아 a 디자인어워드 은상
- 2017 이탈리아 a 디자인어워드 동상



THE SIENA OOPArts
& Analogizm

“저에게 음향기기는 소리, 그 이상을 담은 예술품입니다.
보이는 것과 들리는 것, 이 모든 것을 음향기기에 최고로 담아내어
음악을 보고 듣는 이의 눈과 귀를 즐겁게 함은 물론,
음악을 가슴으로 온전히 느끼게 만드는 것이 제가 아나로기즘을 만든 이유입니다.”

Sung Jae Han

- 아나로기즘 대표 한성재 -

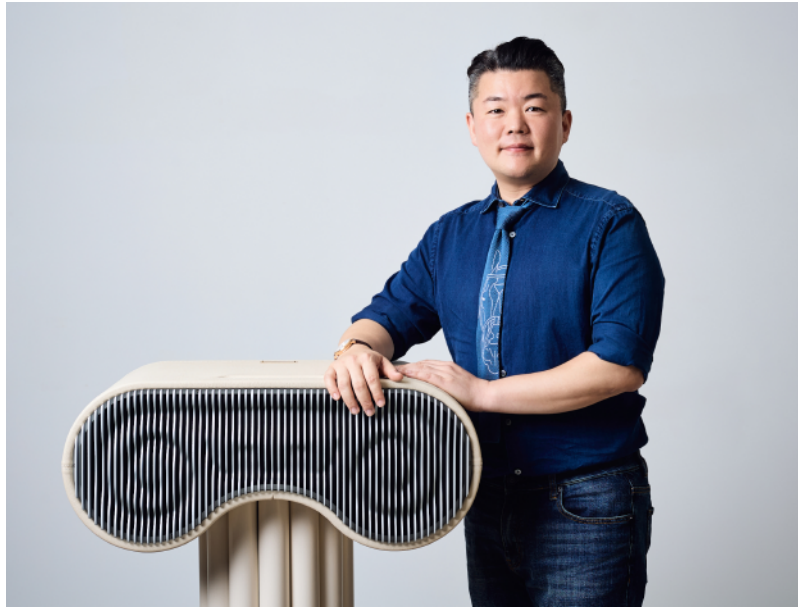

Customizing

외관의 디자인은 이탈리아 토스카나의 도시 시에나 대 성당의 기둥 양식에서 모티브를 얻어 제작되었으며 이탈리아인 헤리티지를 재해석한 '더 시에나'의 품격을 고스란히 담았습니다.

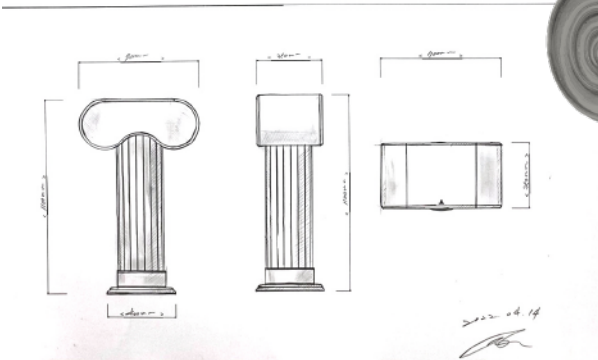
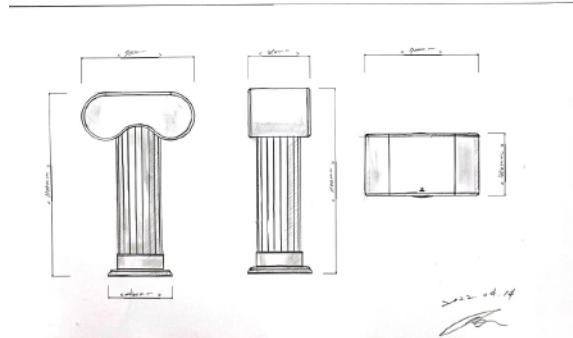
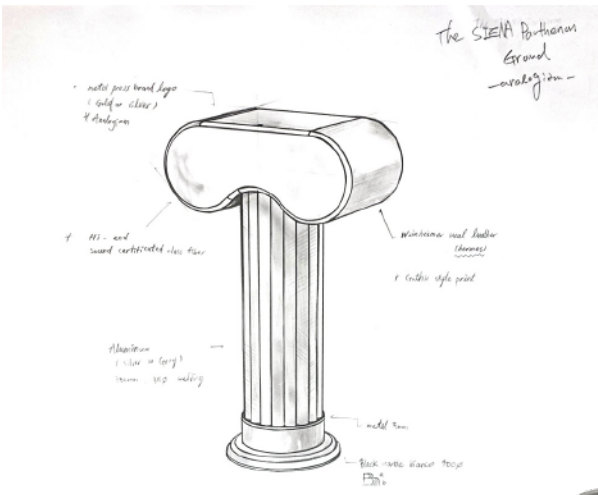
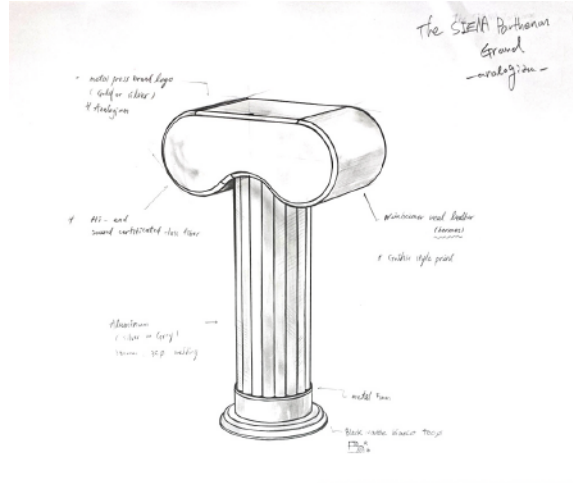
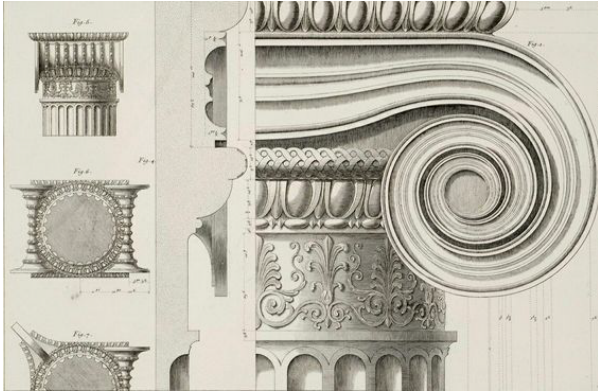

Customizing

더 시에나 오파츠는 품격 있는 취향에 맞춰 모든 가죽이 커스터마이징으로 제작됩니다.
이번 '더 시에나 오디오 프로젝트'를 위해 프랑스 명품 브랜드 에르메스社에 사용되는
송아지 가죽을 독점 계약한 독일 바인 하이머社와 기업협약을 맺어 에르메스의 가죽을
'세계 최초'로 오디오 외관에 사용하였습니다.



“더 시에나 오파츠 외관은
에르메스社의 1800만원 대 Birkin25 가방의
가죽 분량 3배로 제작되었습니다.”



더 시에나 오파츠에 사용된 가죽은 프랑스 명품 에르메스社에서 사용하는 특별한
송아지 가죽으로 에르메스社에 독점으로 가죽을 제공하는 독일의 바인 하이머社와 협약을 맺어
전 세계 유일하게 에르메스社의 가죽으로 제작되었습니다.
명품과 독보적인 디자인, 그리고 최고 수준의 기술이 어우러져 탄생한
더 시에나 오파츠는 음향기기 그 이상의 명작으로 세상에 하나밖에 없는 예술품으로써의 소장가치를
선사합니다.

Customizing

더 시에나 오파츠는 오디오 상단의 가죽, 스피커 그릴, 본체 기둥, 하단 패브릭과 바닥 대리석까지 각각의 색상을 취향에 맞게 선택하실 수 있습니다.

오직 한 분만을 위해 세상에 단 하나뿐인 마스터피스를 제작해드립니다.



Customizing



OOPArts GRAND

710x420x1150(h)mm

Hermes Weinheimer Leather, Metal, Sound Fiber, Hdf, Marble, Speaker system (에르메스 바인하이머 가죽, 금속, 음향인증천, 고밀도섬유판, 대리석, 음향기기)

AB-Class amp 248W (Lm 3886) (AB Class 증폭기)

Sub Woofer amp 100W * 1 (저음 증폭기)

Midrange driver * 2 (102mm) (중음 유닛)

Tweeter driver * 2 (110mm) (고음 유닛)

Sub Woofer * 1 (135mm) (저음 유닛)

Bluetooth 5.0 (블루투스 5.0) LDAC (고용량 블루투스 전송칩),

DSP (디지털신호 변경회로), USB

OOPArts Standard

535x355x750(h)mm

Hermes Weinheimer Leather, Metal, Sound Fiber, Hdf, Marble, Speaker system (에르메스 바인하이머 가죽, 금속, 음향인증천, 고밀도섬유판, 대리석, 음향기기)

AB-Class amp 124W (Lm 3886) (AB Class 증폭기)

Midrange driver * 2 (102mm) (중음 유닛)

Tweeter driver * 2 (110mm) (고음 유닛)

Bluetooth 5.0 (블루투스 5.0) LDAC (고용량 블루투스 전송칩),

DSP (디지털신호 변경회로), USB

AS 규정

1. 무상 수리 기간 내에 제품의 하자 발생 시, 고객님의 맥으로 방문하여 제품의 하자 확인 및 수거합니다. 이후 수리 기간을 거쳐 다시 재설치해 드립니다.
 2. 유상 수리 기간 내에 제품의 하자 발생 시, 고객님의 맥으로 방문하여 제품의 하자 확인 및 수거합니다. 이후 수리 기간을 거쳐 다시 재설치해 드립니다.
- *수리 비용과 출장비용은 지역마다 상이하며 유선상 미리 전달 후 수리 진행합니다.

Customizing

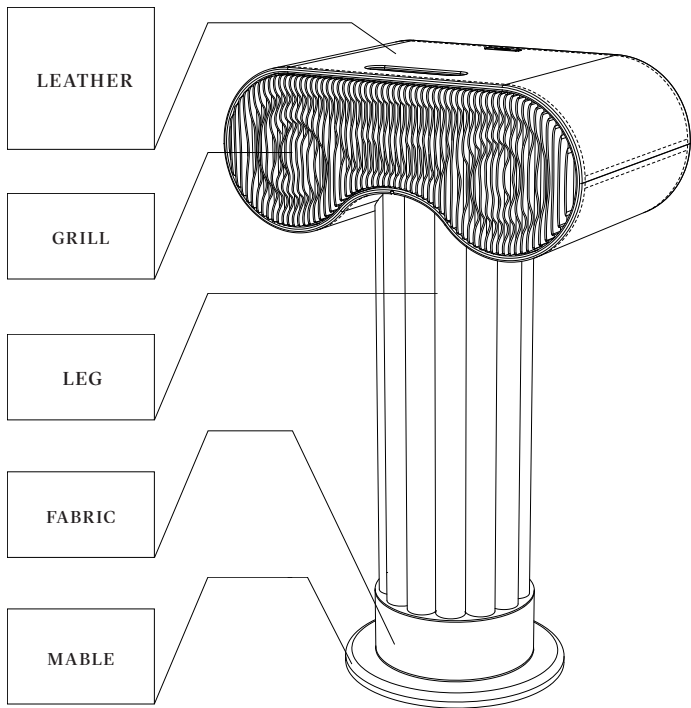

GRIS PERLE



SILVER GRILL



WHITE LEG



WHITE FABRIC

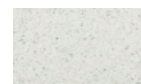

WHITE MABLE



BLUE ENCRE



GRAY GRILL



WHITE LEG



BLUE FABRIC

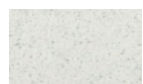

WHITE MABLE



CRAIE



GRAY GRILL

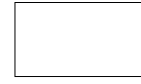

WHITE LEG



WHITE FABRIC



IVORY MABLE



Customizing



GOLD



BROWN 1 GRILL



BROWN LEG



BROWN FABRIC



BROWN MARBLE

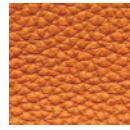

ORANGE



BROWN 1 GRILL



IVORY LEG



ORANGE FABRIC

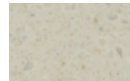

IVORY MARBLE

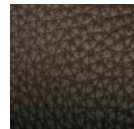

CHOCOLAT



BLACK GRILL



BROWN LEG



BLACK FABRIC



BROWN MARBLE



ETOPE GREY



BROWN 1 GRILL



BROWN LEG



BROWN FABRIC

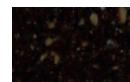

BROWN MARBLE



Owner



휴양문화를 선도하는 더 시에나 그룹은 '삶을 풍요롭게 한다' 라는 비전으로 호텔, 리조트, 패션, 골프, 주택, 건축 등 다양한 분야에서 30년간 다져온 경영 노하우와 차별화 전략으로 국내 레저 앤 호스피탈리티, 복합 휴양 리조트 사업을 아우르고 있는 기업입니다. 더 시에나 그룹은 제주 프레스티지 7성급 리조트 '더 시에나 리조트'와 5성급 '토스카나 호텔', 제주 1호 명문 골프장 '더 시에나 컨트리 클럽'을 운영 중이며, 2023년 8월에는 청담동 명품거리에 더 시에나 그룹의 랜드마크가 될 미식&패션문화 복합 공간 '더 시에나 라운지 청담'을 오픈했습니다.

또한, 강원도 삼척시와 업무 협약을 맺어 2027년에는 '더 시에나 삼척'도 오픈 예정입니다. 대한민국의 휴양문화를 그저 쉽이 아닌 명품 휴양의 남다른 가치로 한 단계 승격시켜줄 더 시에나 그룹은 고객에게 최고의 감동과 서비스를 선사하기 위해 새로운 도전과 투자를 아끼지 않을 것입니다.



THE SIENA

02-543-5052

더 시에나 라운지 청담 2층 더 시에나 갤러리